

РУКОВОДСТВО ПОЛЬЗОВАТЕЛЯ

Дозиметр предназначен для измерения уровня излучения (мощности дозы) радиации окружающей среды, материалов и продуктов, а также полученной дозы радиоактивного излучения.

ВИД ДИСПЛЕЯ

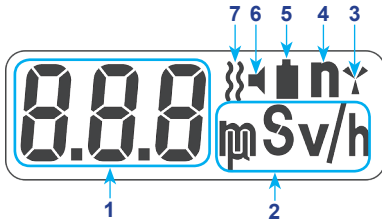

1. Результат измерения.
2. Размерность измерения.
3. Индикация регистрации кванта - мигает при регистрации каждой частицы. Горит постоянно - значения измерений превышают установленный порог.
4. Измерение с минимальной погрешностью.
5. Необходимо заменить батареи питания.
6. Звуковой сигнал.
7. Вибросигнал.

Пиктограммы 6, 7 отображаются на дисплее при включенной функции.

1

ВНЕШНИЙ ВИД

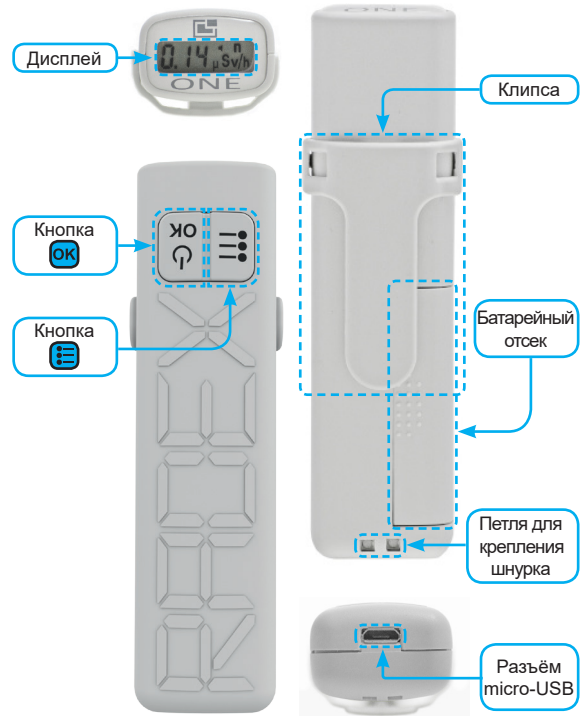

2

ПОДГОТОВКА К РАБОТЕ

Установка элементов питания

1. Откройте крышку батарейного отсека на задней стороне прибора.
2. Установите элемент питания размера AAA, соблюдая полярность.
3. Закройте батарейный отсек.



РАБОТА ПРИБОРА

Включение

Нажмите кнопку **OK**, запустится режим диагностики.



Измерение

Измерение начинается автоматически при включении прибора.

Первое значение измерения мощности дозы, появится на дисплее через 10 с.

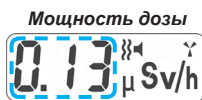

Для переключения между режимами измерения (мощность дозы, накопленная доза, CPM) нажмите **OK**.

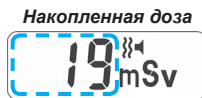

В приборе реализована постоянная автоматическая диагностика, в случае ошибки на экране отобразится «ERR»



Для уменьшения погрешности (увеличения достоверности) измерения, следует дождаться появления на дисплее символа **n**.

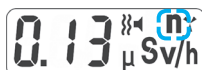

Выключение

Нажмите и удерживайте кнопку **OK** несколько секунд.

3

СХЕМА МЕНЮ ПРИБОРА

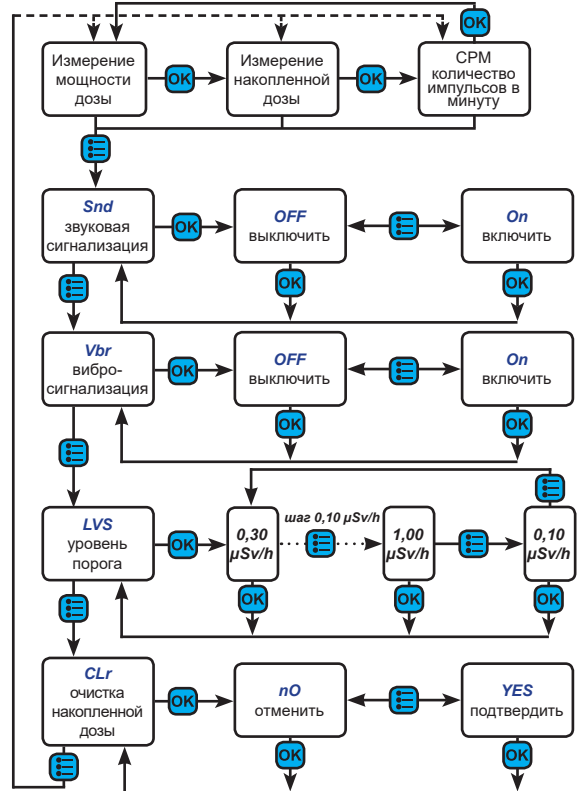

НАСТРОЙКА





Для входа в меню и перехода на следующий пункт меню нажмите **Menu**.

Для входа в подменю и подтверждения выбора нажмите **OK**.

4





Звуковой сигнал

Включение функции позволяет срабатывать звуковому сигналу при превышении уровня порога.

1. Нажимая  выберите пункт меню **Snd**.
2. Нажмите  и на экране появится текущее состояние звукового сигнала **On** или **OFF**.
3. Нажимая  выберите **On** или **OFF** и подтвердите выбранное нажатием .





Вибросигнал

Включение функции позволяет срабатывать вибросигналу при превышении уровня порога.

1. Нажимая  выберите пункт меню **Vbr**.
2. Нажмите  и на экране появится текущее состояние вибросигнала **On** или **OFF**.
3. Нажимая  выберите **On** или **OFF** и подтвердите выбранное нажатием .





Порог

Позволяет установить значение уровня мощности дозы, при превышении которого будет срабатывать сигнализация (звуковая, вибросигнал).

1. Нажимая  выберите пункт меню **LVS**.
2. Нажмите  и на экране появится текущее значение порога.
3. Нажимая  выберите нужное значение порога и подтвердите выбранное нажатием .

Сброс

Обнуляет показания накопленной дозы.

1. Нажимая  выберите пункт меню **CLn**.
2. Нажмите  и на экране появится **NO**.
3. Нажимая  выберите **YES** и подтвердите выбранное нажатием .

5

ТЕХНИЧЕСКИЕ ХАРАКТЕРИСТИКИ

Диапазон мощности дозы	мкЗв/ч	от 0,05 до 999
Диапазон СРМ	имп/мин	от 0 до 99900
Диапазон дозы		от 0 мкЗв до 9,99 Зв
Диапазон энергий регистрируемого: гамма-излучения рентгеновского излучения бета-излучения	МэВ	от 0,1 до 1,25 от 0,03 до 3,0 от 0,25 до 3,5
Погрешность <small>где Р – мощность дозы в мкЗв/ч</small>	%	± (15+6/Р)
Пороги сигнализации (с шагом 0,1)	мкЗв/ч	от 0,1 до 1
Время измерения	с	10
Индикация показаний		непрерывно
Элементы питания, типа ААА	шт	1
Время непрерывной работы	ч	3000
Диапазон температур	°С	от -20 до +50
Габаритные размеры прибора	мм	112x32x23
Масса (без элементов питания)	кг	0,04

* При заводских настройках прибора (вибро сигнал - выключен, звуковой сигнал - включен), в условиях естественного радиационного фона.

 *Технические данные руководства могут быть изменены без обязательного предупреждения. Результаты, полученные с помощью данного прибора, не могут использоваться для официальных заключений.*

7

ПЕРЕДАЧА ДАННЫХ НА КОМПЬЮТЕР

Требования к компьютеру

- операционная система Windows XP или более новая версия
- наличие USB порта

Подсоединение прибора к компьютеру

1. Включите прибор.
2. Соедините прибор с компьютером используя кабель USB.

Программное обеспечение

RadexRead ONE - последнюю версию программы можете скачать с сайта www.quarta-rad.ru.

КОМПЛЕКТ ПОСТАВКИ

- дозиметр RADEX ONE -1 шт.
- инструкция -1 шт.
- гарантийный талон -1 шт.
- кабель USB -1 шт.
- клипса -1 шт.
- элемент питания -1 шт.
- упаковка -1 шт.

6

РАДИАЦИЯ: НАСКОЛЬКО ЭТО ВРЕДНО?

Прибор измеряет уровень радиации по величине мощности дозы. Эта величина характеризует интенсивность излучения в конкретный момент времени.

Основная единица, используемая для оценки влияния излучения на биологические ткани – зиверт. В зивертах (Зв, Sv) измеряют полученную дозу, а мощность дозы – в зивертах в час (Зв/ч, Sv/h). На практике чаще всего приходится оперировать величинами миллиЗиверт и микрозиверт.

Оценивая опасность облучения следует помнить, что последствия облучения определяются не только мощностью дозы, но и суммарно полученной дозой, то есть мощностью дозы помноженной на время, в течение которого облучается человек.

1 Зиверт = 1000 миллиЗиверт

1 миллиЗиверт = 1000 микроЗиверт

µSv/h микроЗиверт в час

0.10 Низкий уровень.

0.20 Обычный уровень.

0.50 Выше обычного уровня.

0.8 Лучше отойти от места измерения.

1.3 Может нанести реальный вред здоровью при облучении в течении года.

4.17 Может нанести реальный вред здоровью при облучении в течении 90 дней.



Ознакомиться с электронной версией руководства пользователя и скачать программу RADEX DC можете на сайте WWW.QUARTA-RAD.RU.

Произведено в России.



8